

万亿级重新分配：AI 时代的基础设施与个人棋局

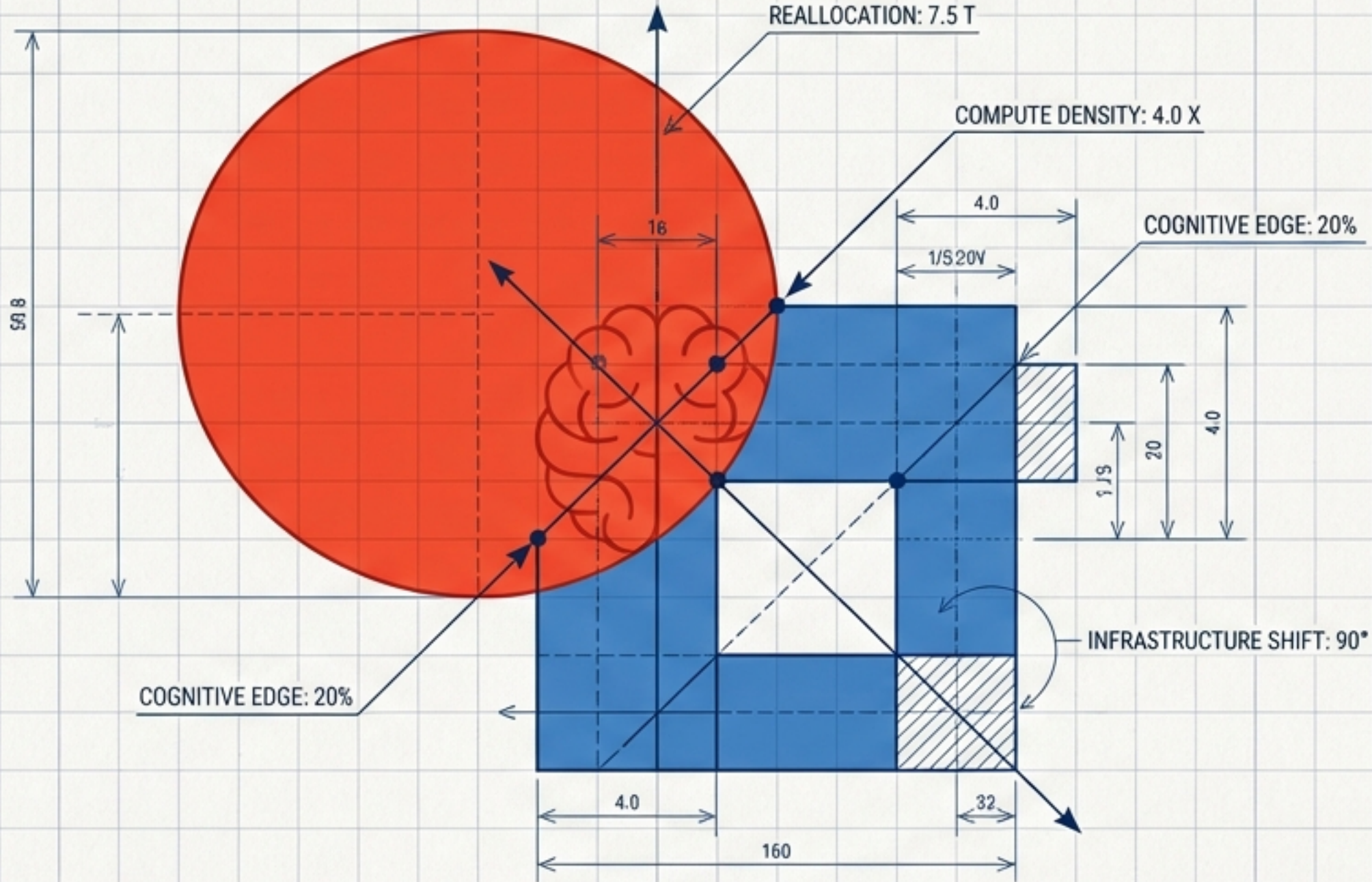

算力、芯片与认知价值的全面重估

当代码沦为日抛品， 认知成为最后的昂贵资产

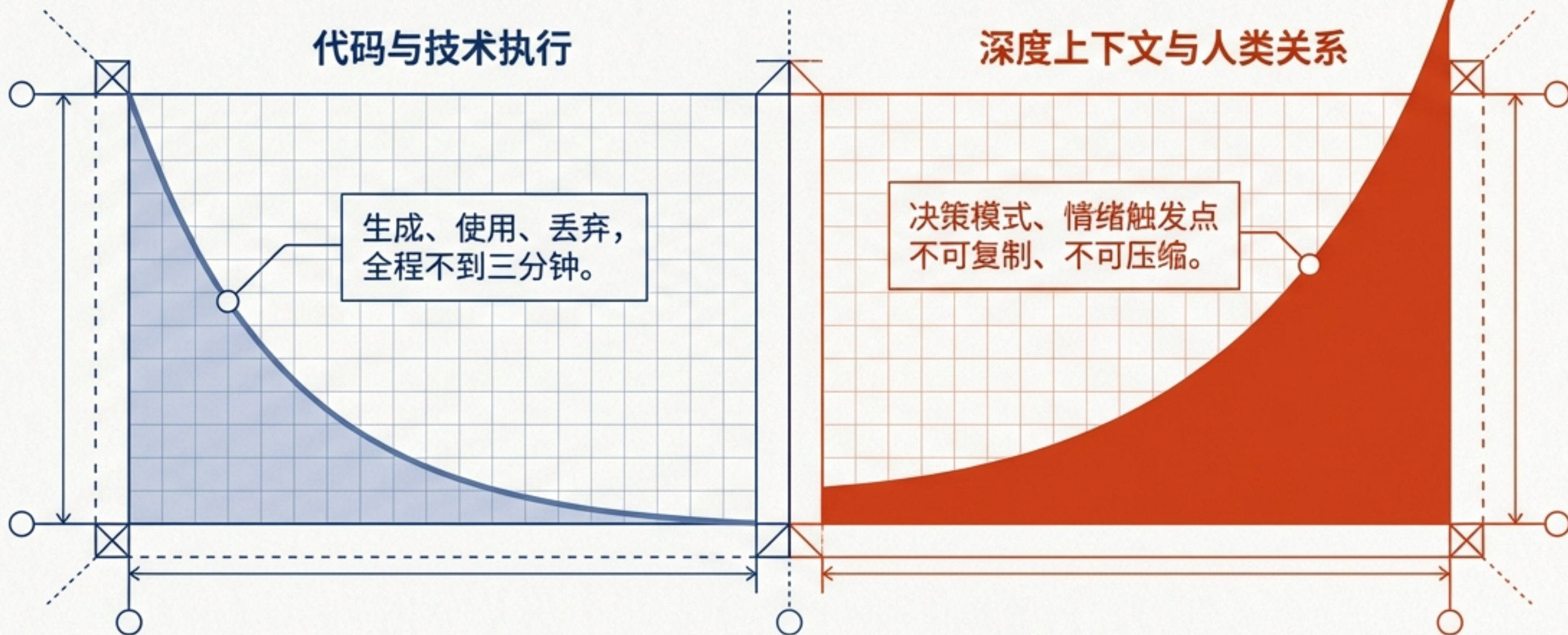

以前只有年薪千万的 CEO 才能配备的“私人懂你”服务，AI 首次将其变成了月费订阅。

需求曲线一：企业正在重组，执行者正在变成管理者

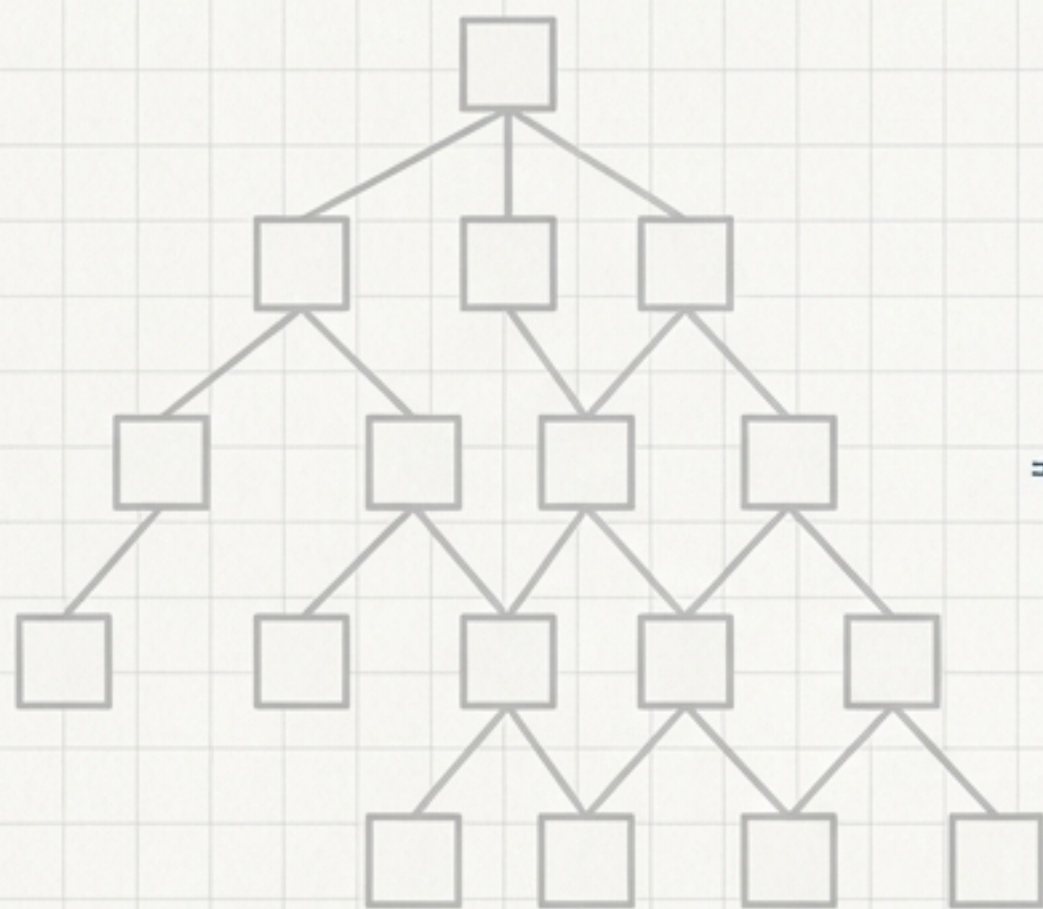

15-20 人执行团队

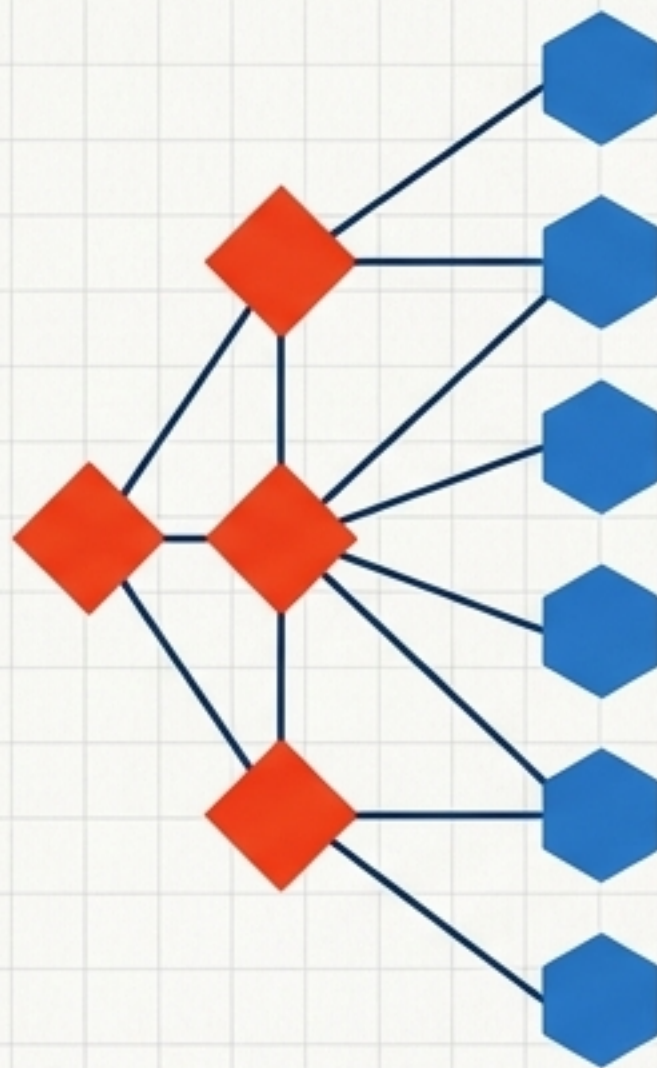
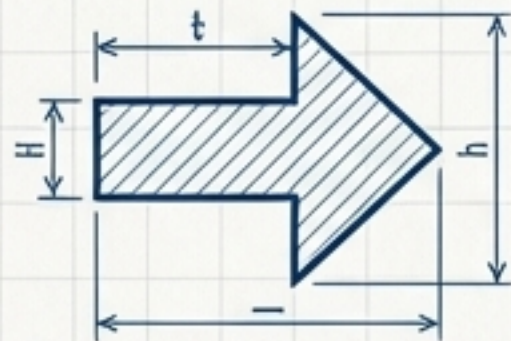

3位人类管理者 +
多维 Agent 网络

Meta 等大厂正在进行结构性裁员，从低绩效到整个部门整建制淘汰。

核心技能转移：不再是写代码，而是定义目标、提供上下文、给出精准反馈。

下午三点下班的日子，结束了。

需求曲线二：人人皆为开发者，高毛利 SaaS 沦为套利目标

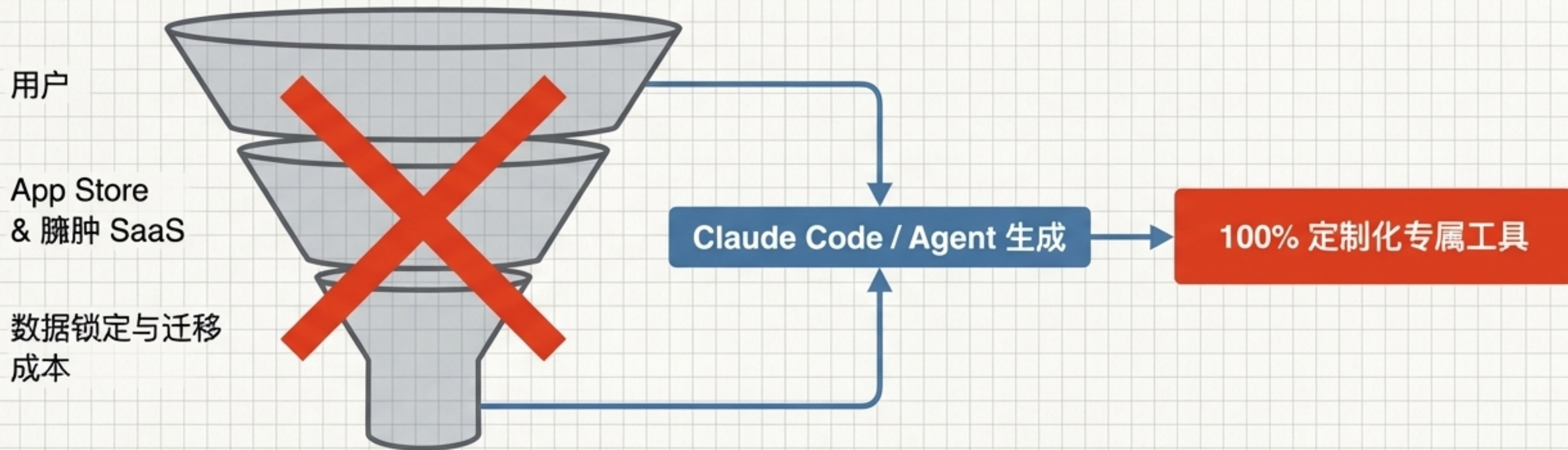

非技术大众

以前从未存在过的新市场。非技术人员直接搭建工具，将每周手动任务大幅砍半。

SaaS 锁定失效

数据迁移成本、集成复杂度等传统护城河，正在被 Agent 彻底绕过。

需求曲线三：纯聊天的结构性天花板与真正的 3D 陪伴



1D: 对话

纯聊天注定无聊，只是带自动回复的日记本。

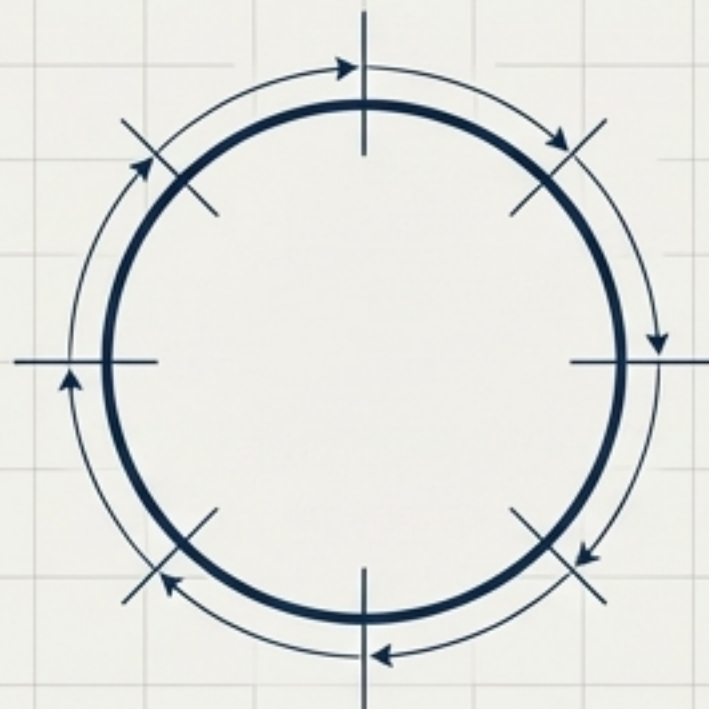

2D: 时间

共同经历与长期记忆的沉淀。

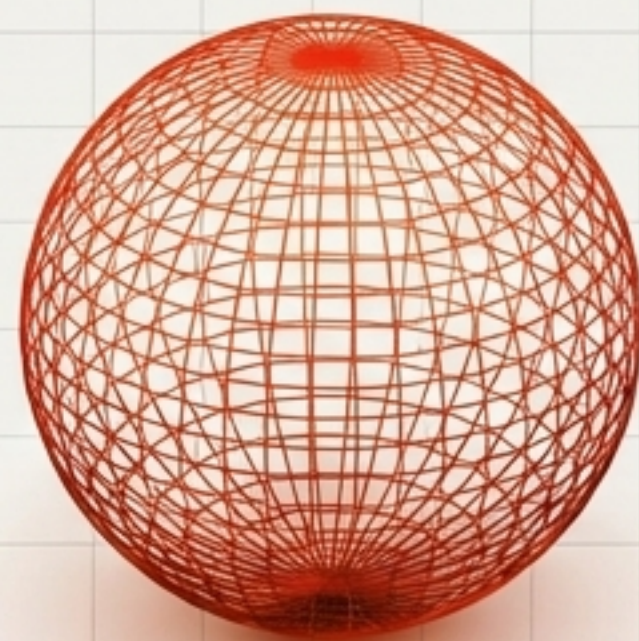
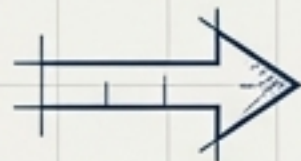

3D: 空间

可穿戴设备带来的物理感知与环境共情。

棉花娃娃有身体没灵魂，聊天机器人有灵魂没身体——人想要的是两者兼具。
一个能观察到你写代码到凌晨两点的 AI，才有真正的温度。

三条曲线的终点，汇聚成巨大的算力黑洞

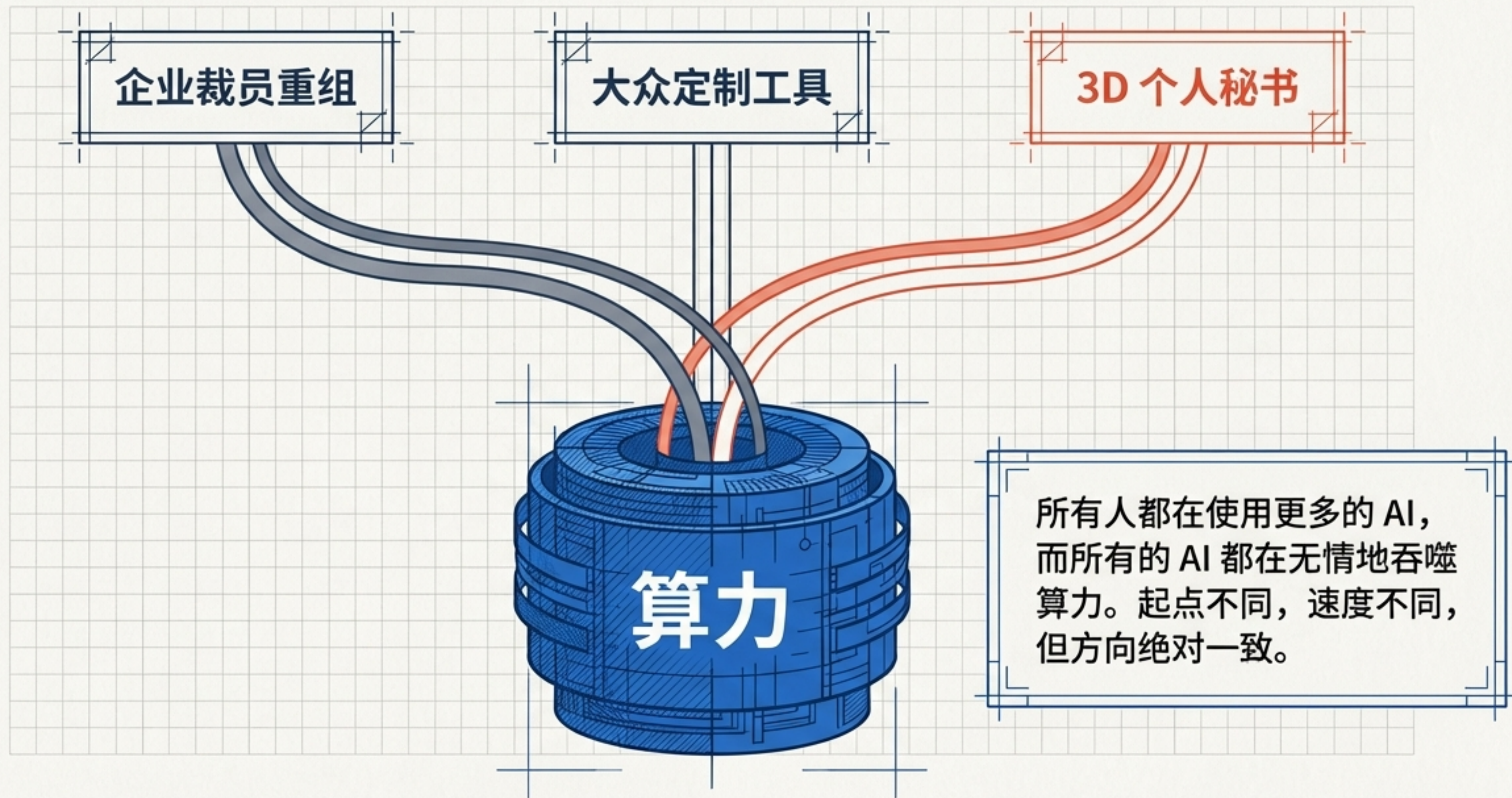

成本的非线性坍塌：97% 的坠落点燃爆发

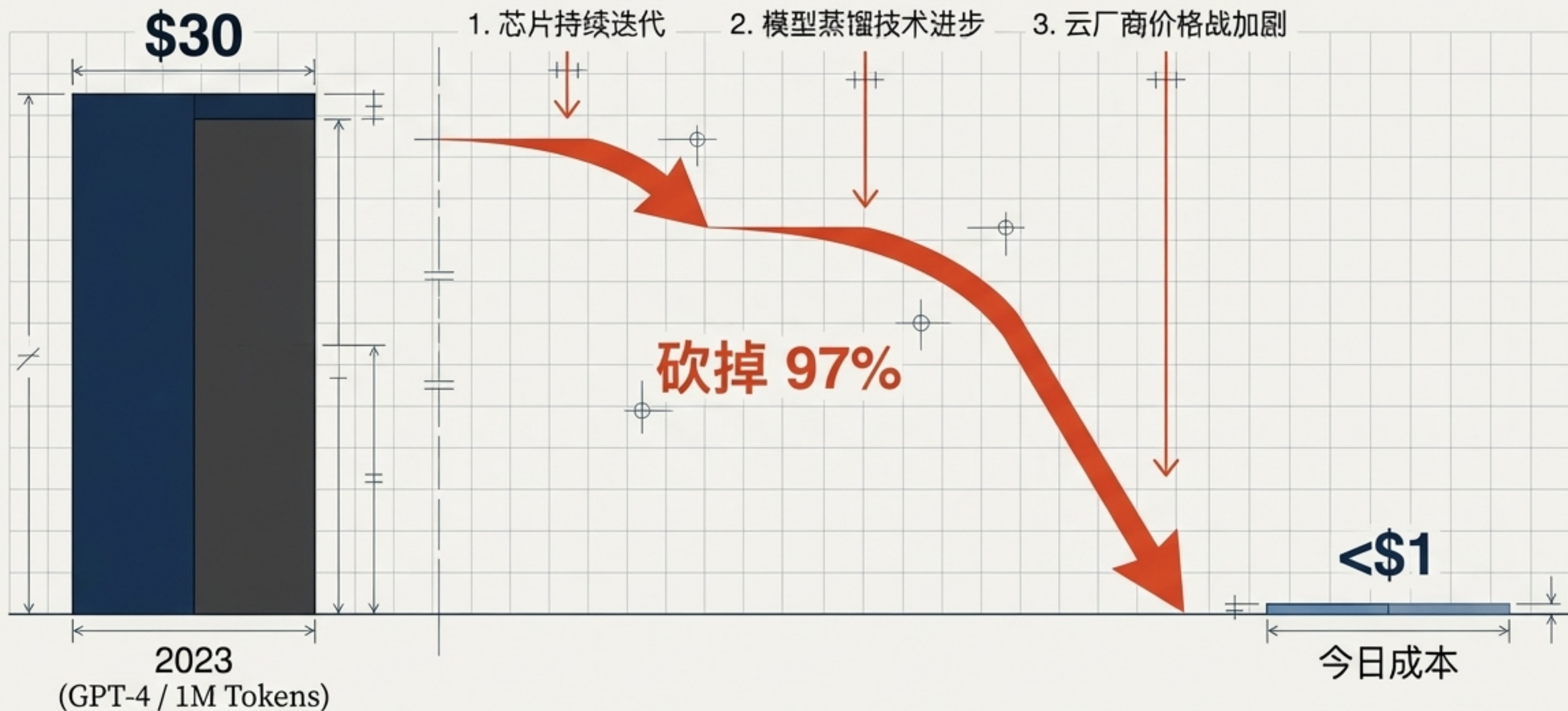

趋势至少将持续五年。每砍掉一个零，就新增一波用得起的人群，引爆类似智能手机普及后的化学反应。

资金的迁徙：从一次性训练投入，到复利式推理消耗

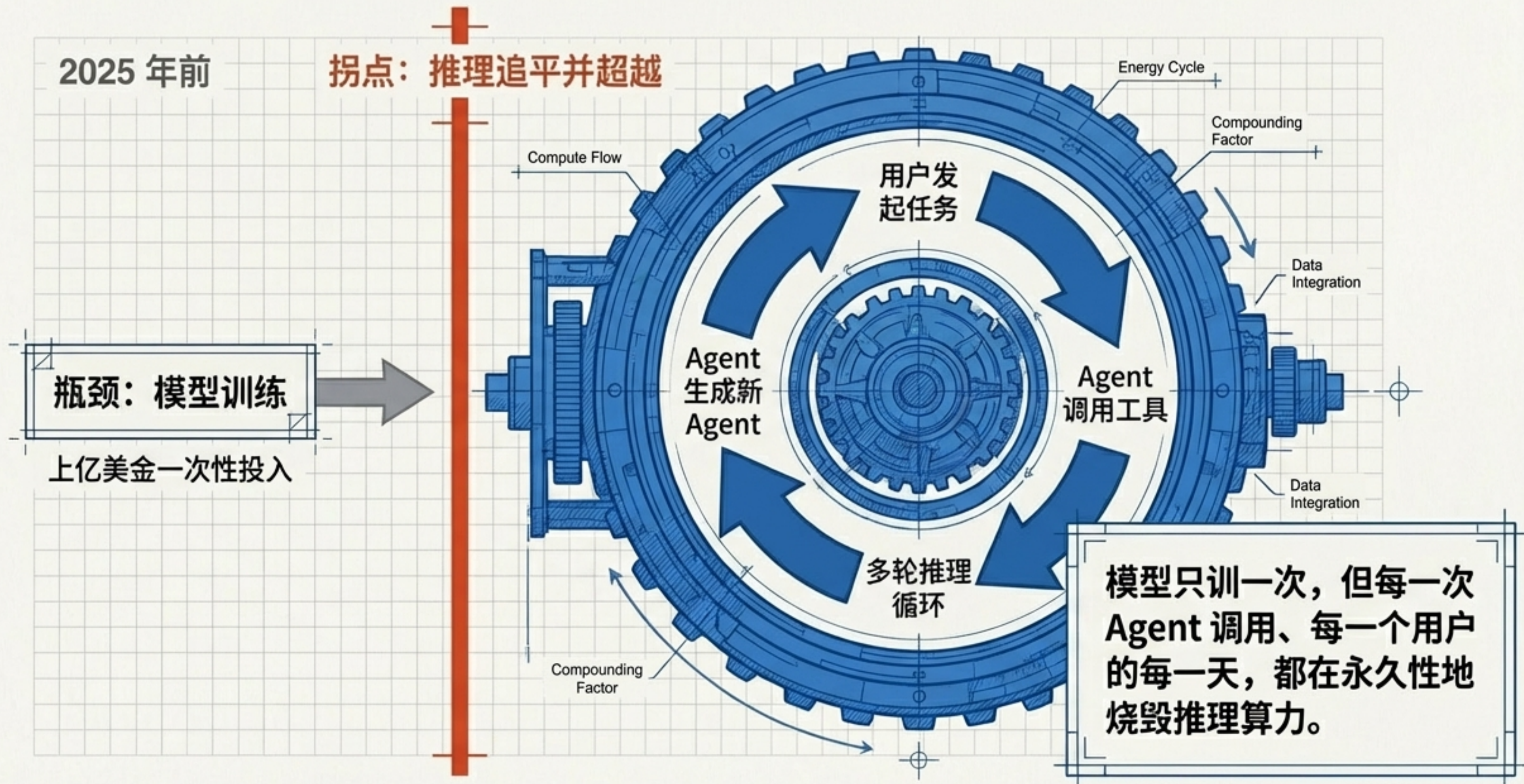

疯狂补贴的红利期与“心理计价器”的消除

按量计费



每次调用都在计算“值不值得”，
引发心理摩擦与焦虑。

固定月费

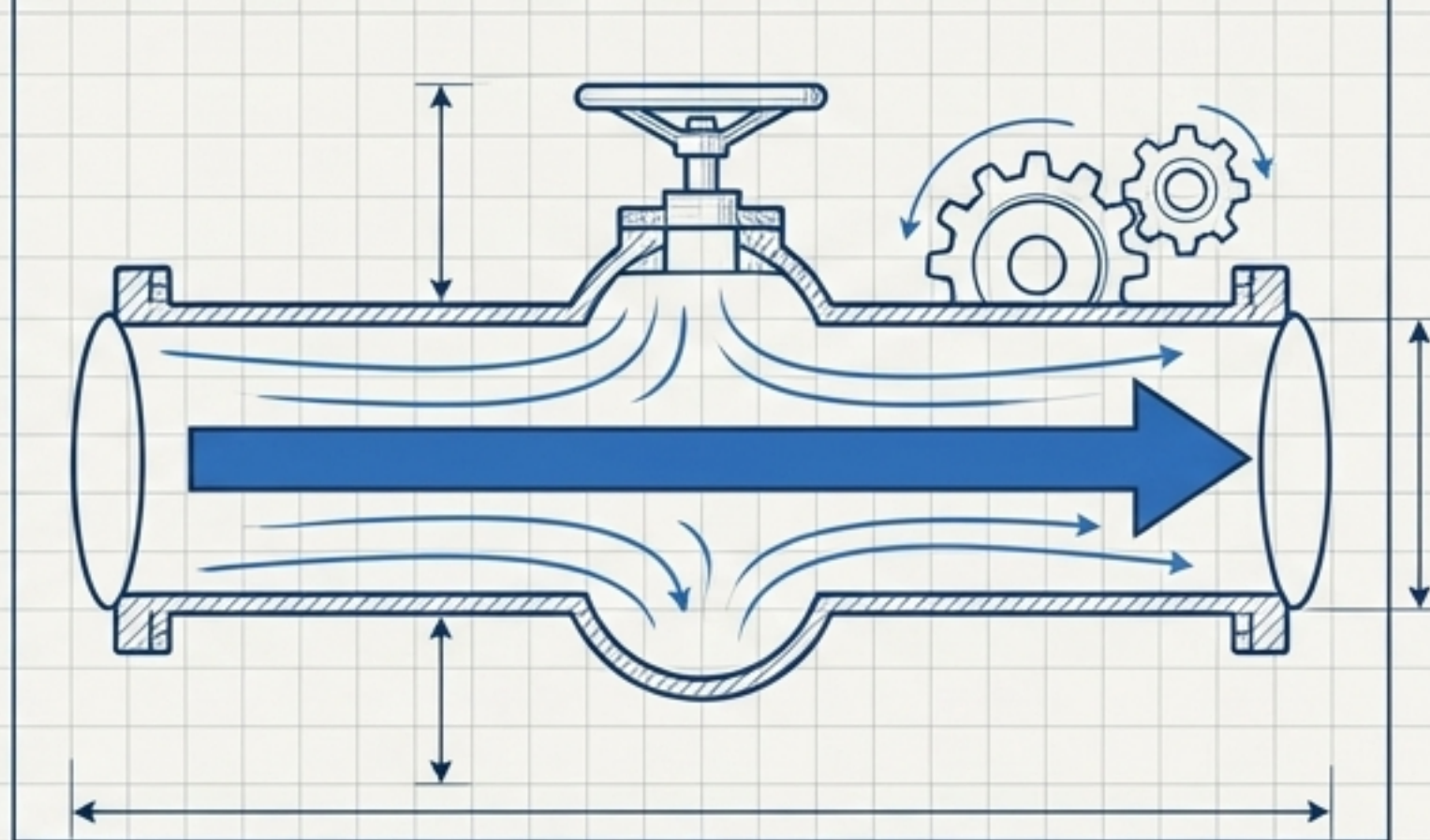

消除心理成本，让用户放开手脚，
真正挖掘 AI 的极限价值。

现阶段大厂正在疯狂补贴算力（几十倍于 API 的价值）。
这如同当年滴滴烧钱抢市场，补贴不会永远持续，必须趁现在用尽 AI。

硅基战场：技术参数之外的护城河矩阵

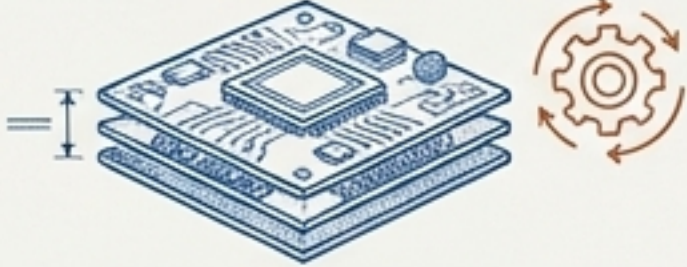
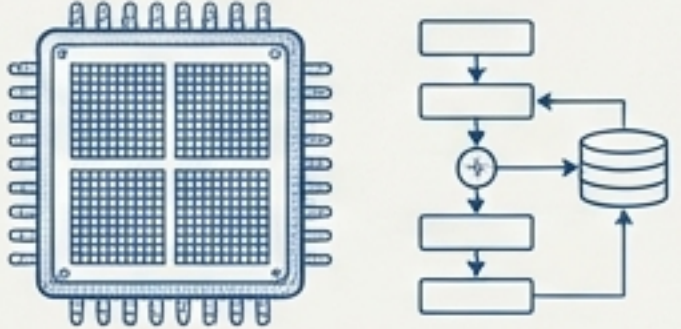
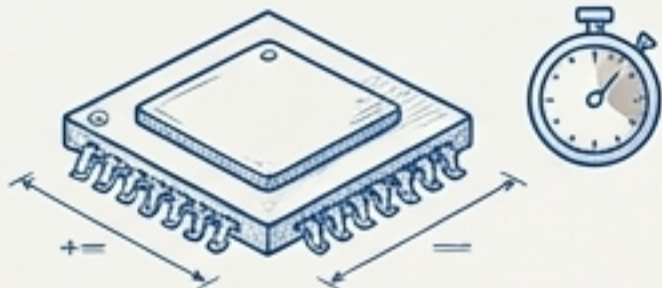
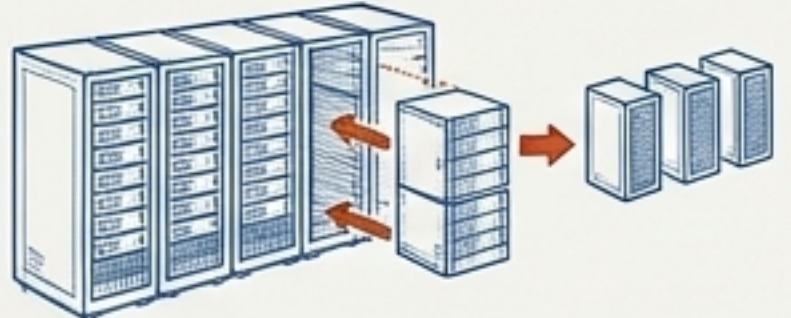
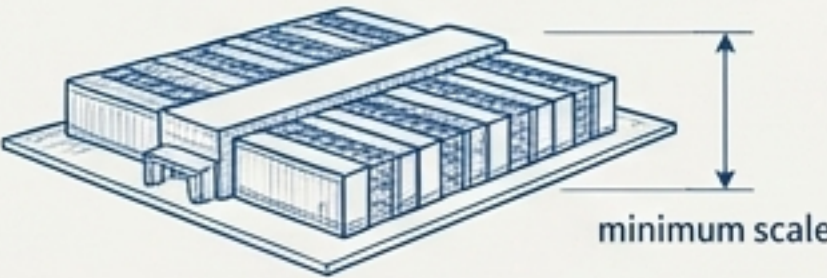
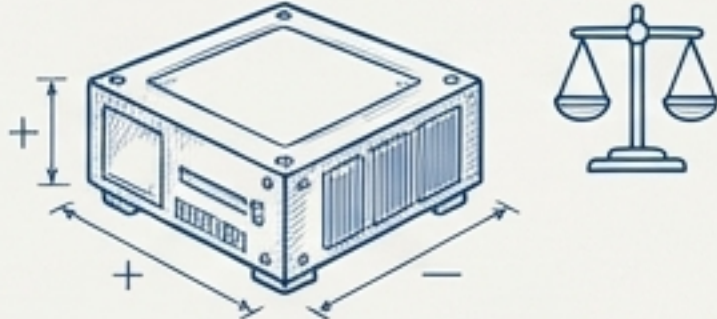
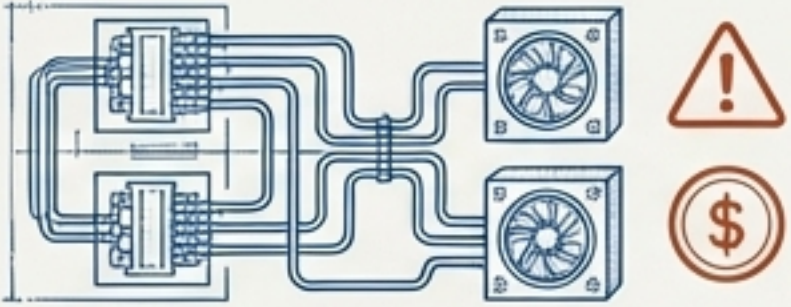
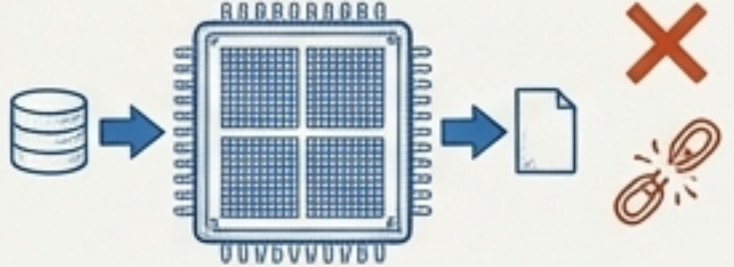
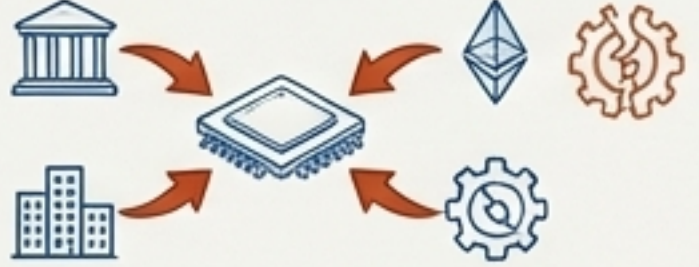
	Nvidia (GPU)	Google (TPU)	Challengers (Groq 等 ASIC)
核心护城河	<p>CUDA 开发者生态 (十几年沉淀, 无法用钱砸穿)</p> 	<p>针对矩阵运算极度优化的 ASIC</p> 	<p>特定指标下的单点技术突破</p> 
灵活性	<p>极高 (10 个机柜到万卡集群皆可)</p> 	<p>极低 (必须超大规模部署, 不能买 100 块搭小集群)</p> 	<p>中等</p> 
隐患	<p>网络开销大, 配套基础设施昂贵</p> 	<p>豪赌矩阵运算, 若底层计算范式改变则芯片作废</p> 	<p>面对生态与资本的双重壁垒, 结局多为被收购或被碾压</p> 

大厂棋局：各自为战的超级玩家与致命软肋

Google (浪子回头)



手牌：几十亿分发渠道 + 自研 TPU + Transformer 原创团队。
现状：政策松绑，Gemini 战斗力飙升。

OpenAI (支线太多)

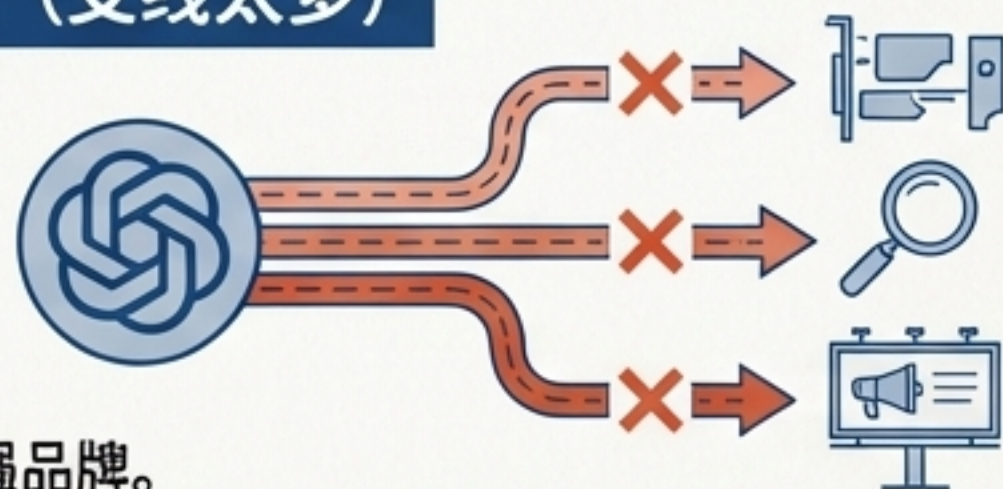

手牌：最强品牌。
现状：陷入硬件、搜索、广告等“开放世界支线任务”，在核心企业战场被追赶。

Anthropic (专注的力量)



手牌：极致聚焦白领生产力与 Agent。
现状：ARR 从十亿到百亿飙升最快。

Meta (靠分发买时间)



手牌：几十亿用户带来的无敌分发能力。
现状：Llama 4 后略显停滞，人才流失，靠资本和流量拖延战局。

阿马拉悖论：被高估的短期与被灾难性低估的长期

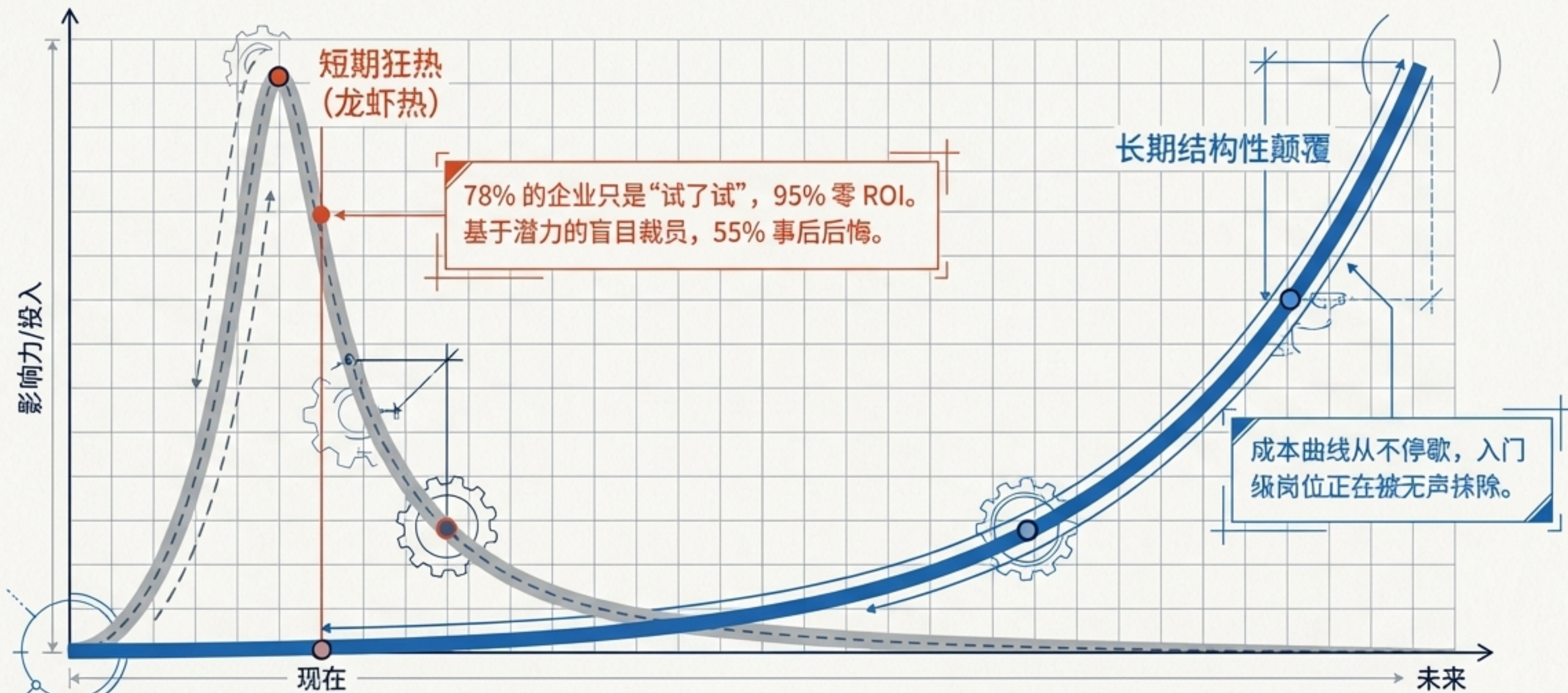

叙事跑在了现实前面。恐慌比技术跑得快，但真正的结构性颠覆，才刚刚开始。

半人马窗口：关上前的倒计时（2-3年）

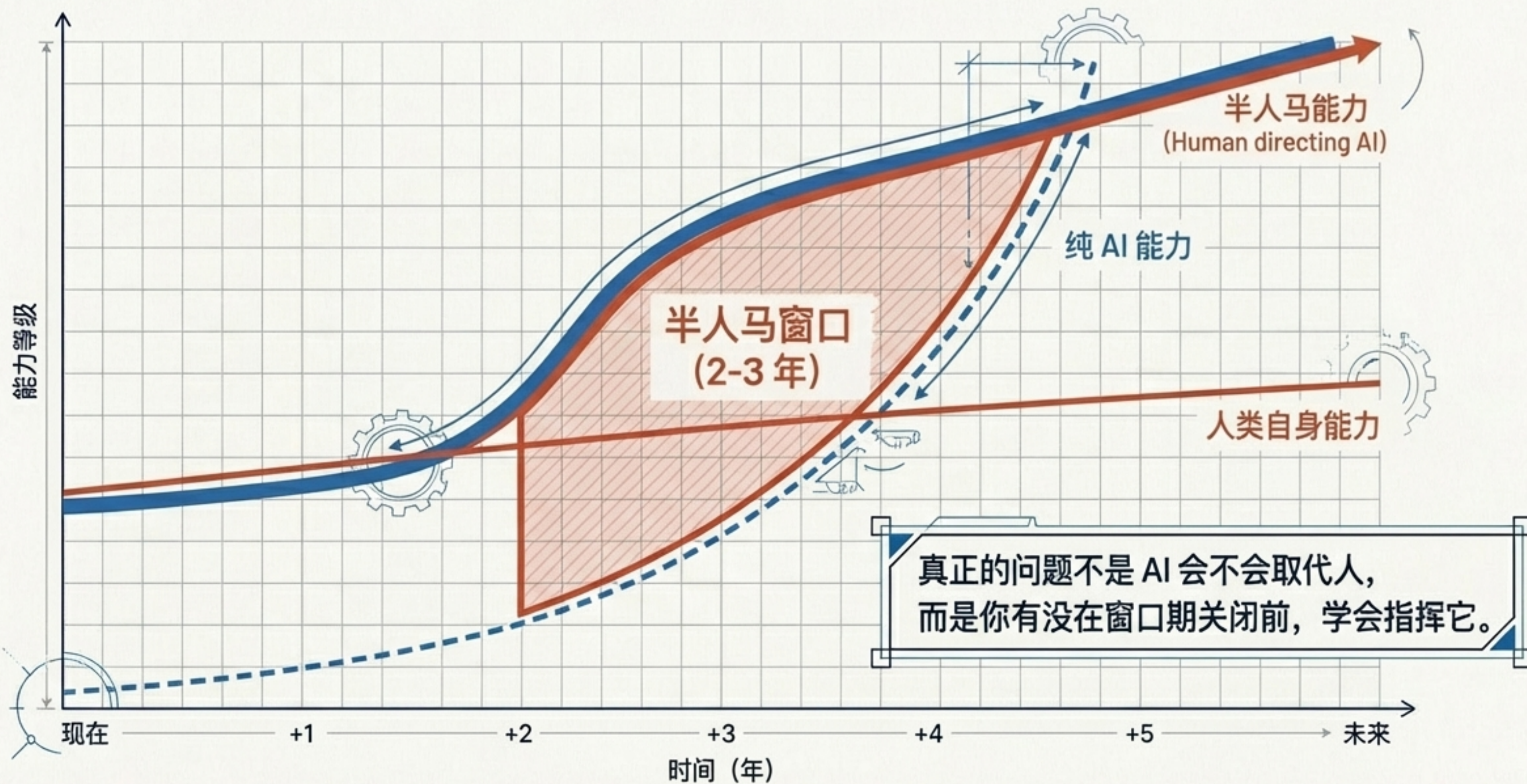

新物种的诞生：超级个体的崛起

美国 36% 的新创公司是 Solo Founder（单兵创始人）。

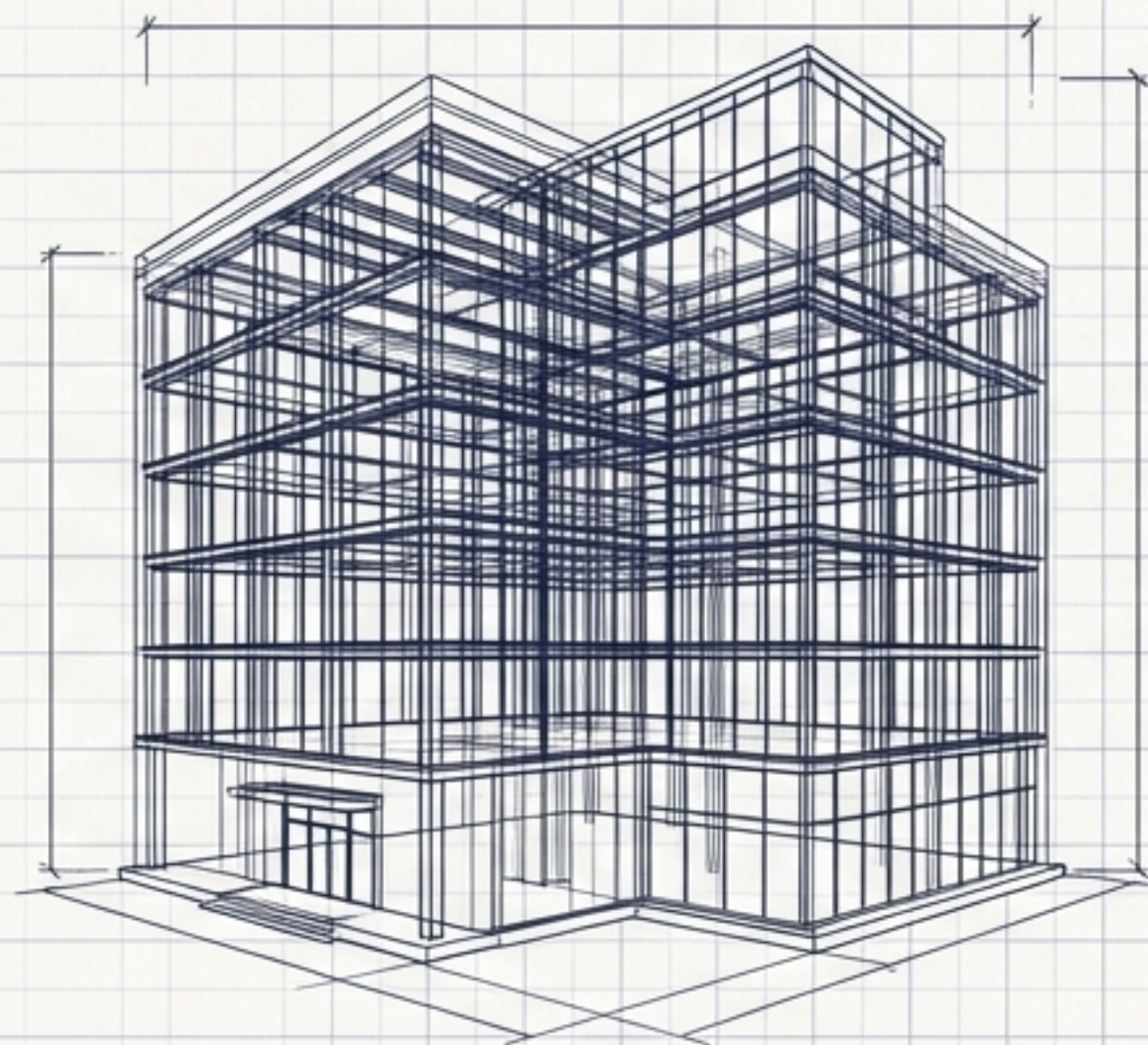
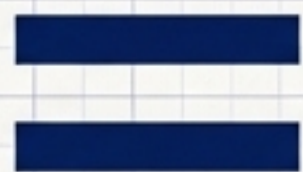
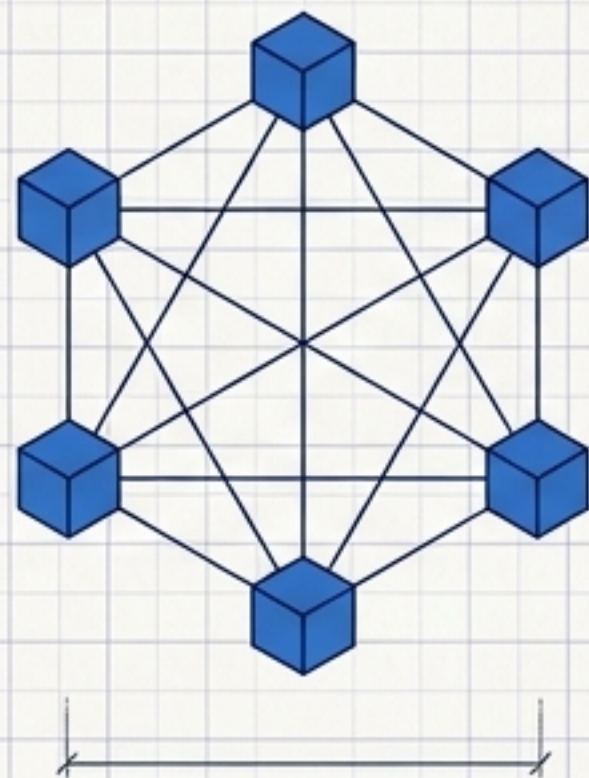
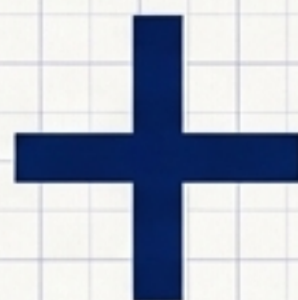
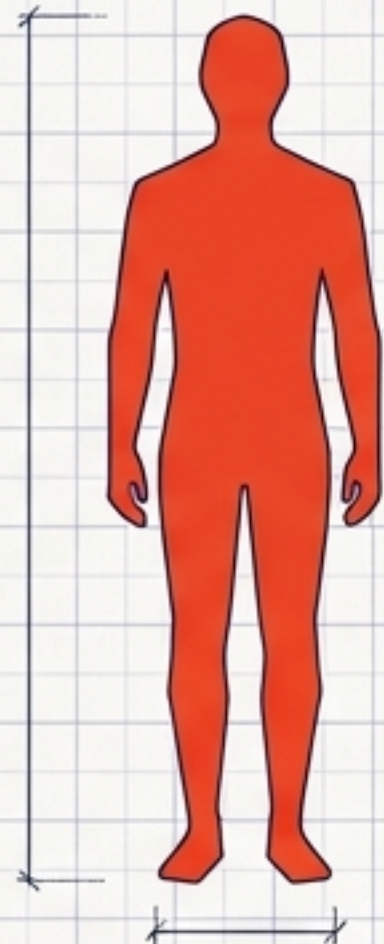

当技术不再是壁垒，一个人加一支 Agent 团队，在生产力上就等同于一家传统公司。

99.99% 的人还不知道 AI 能做什么，差的不是技术，是认知教育。

最后的漏斗：当造东西不再是瓶颈，品味成为终极护城河

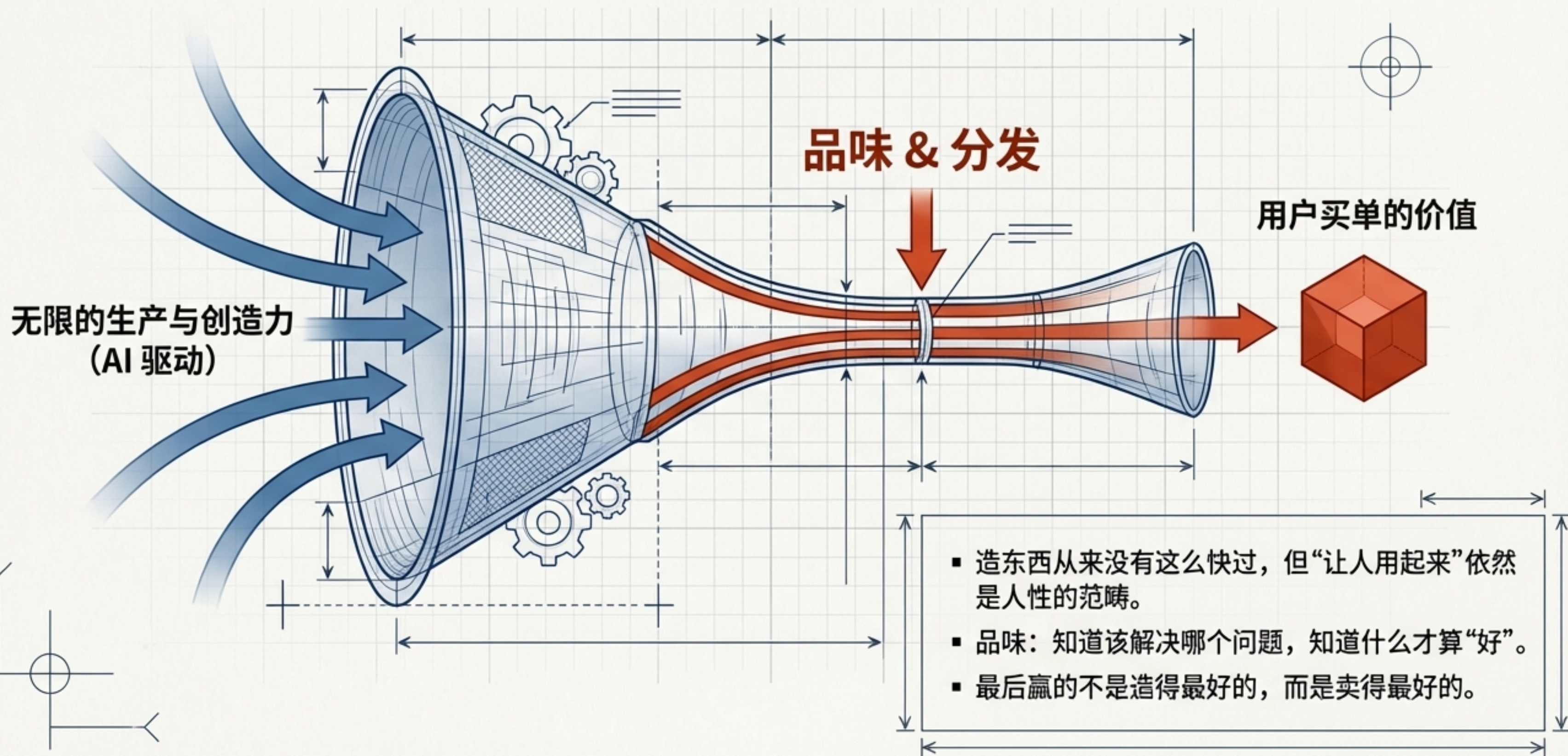

价值重分图谱：万亿级经济的洋流走向

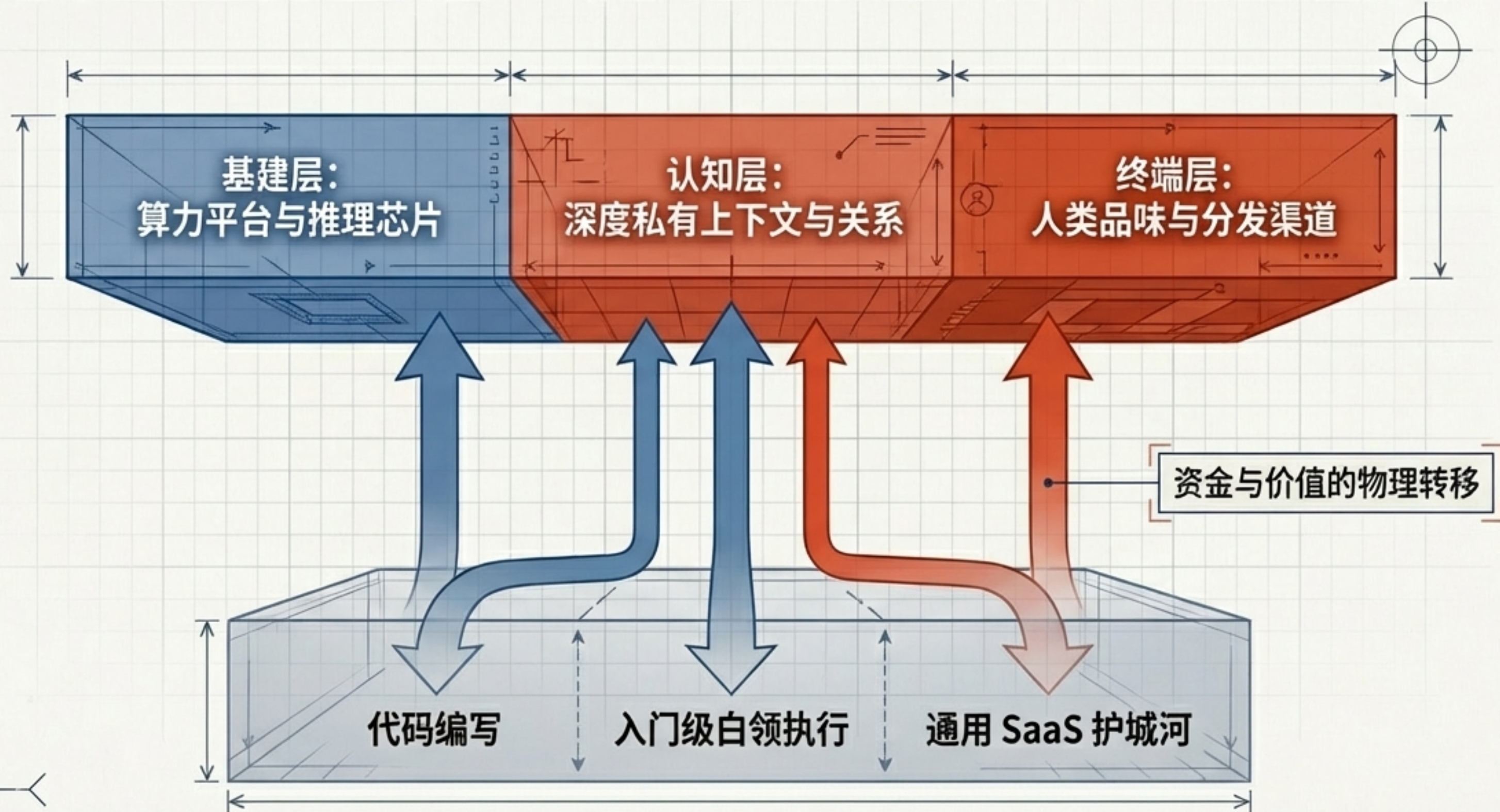

最好的时代就在此刻

- 算力正在被大厂不计成本地补贴。
- 成本下降曲线坚定地站在你这一边。
- 半人马的超级个体窗口正在敞开。

“想造东西的话，
没有比现在更好的时候了。”